

HONGO 1COB AI FPI 4.5W DIM

Modelo: JP 02 L 04

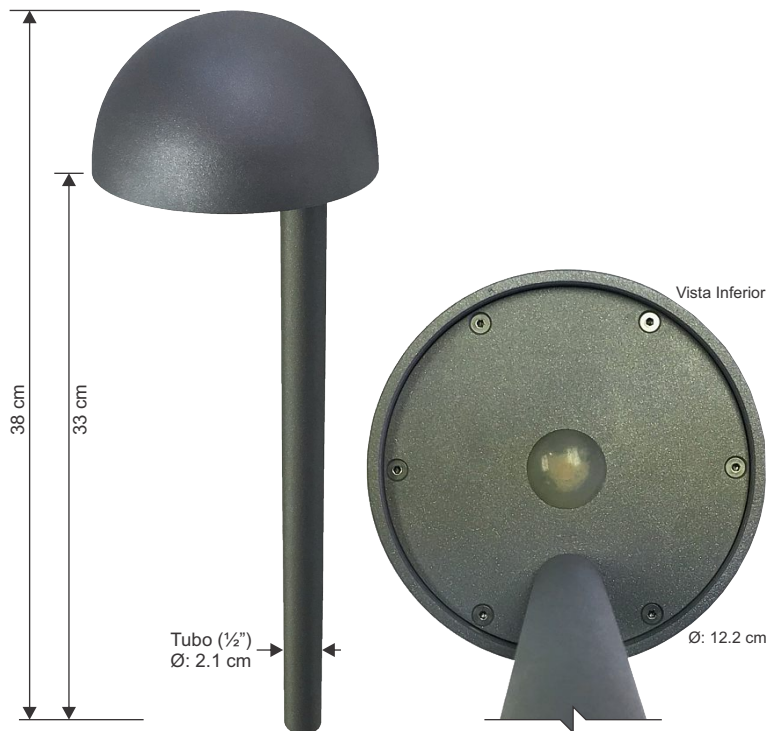

Uso: Exteriores / Interiores, NO SUMERGIBLE.
 Protección: IP-64
 Instalación: Para piso, tipo Hongo.
 Material: Fundición de Aluminio.
 Difusor/Óptica: Silicón translucido de 170° de apertura.
 Tornillería: Acero Inox.
 Empaque: Silicón vulcanizado.
 Acabado: Pintura electrostática (Polyester).
 Color: Negro texturizado.
 Lámparas: 1 LED COB de 4.5 W
 Flujo luminoso: 505 Lm.
 Fuente de Poder: Interna (Driver).
 LED COLOR: 2700°K, 3000°K, 4000°K
 Características Eléctricas Nominales: Voltaje: 120 V~ Frecuencia: 60 Hz
 Contenido de Caja: Luminaria para fijar en piso, cable eléctrico, tornillería, empaque.

IMPORTANTE
 NO ABRA EL LUMINARIO
 Este es sellado en Fábrica

DIAGRAMA ELÉCTRICO, 4.5 W

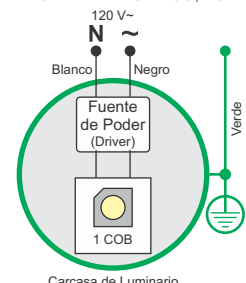

OTRAS ALTURAS DISPONIBLES

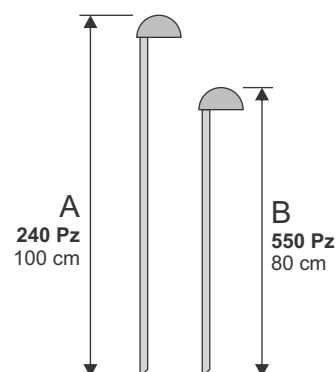

PRECAUCIÓN: Antes de instalar este producto, vea la sección: CONEXIONES ELÉCTRICAS. Si el cordón de alimentación es dañado, este debe ser reemplazado por el fabricante o personal calificado para evitar riesgo.

INSTALACIÓN:

- Haga una prueba en operación, para determinar la posición.
- Coloque, nivele y oriente el luminario en la posición deseada.
- Canalice en forma adecuada.
- Haga las conexiones eléctricas en forma correcta.
- Utilice línea de tierra física.

DIAGRAMA DE INSTALACIÓN

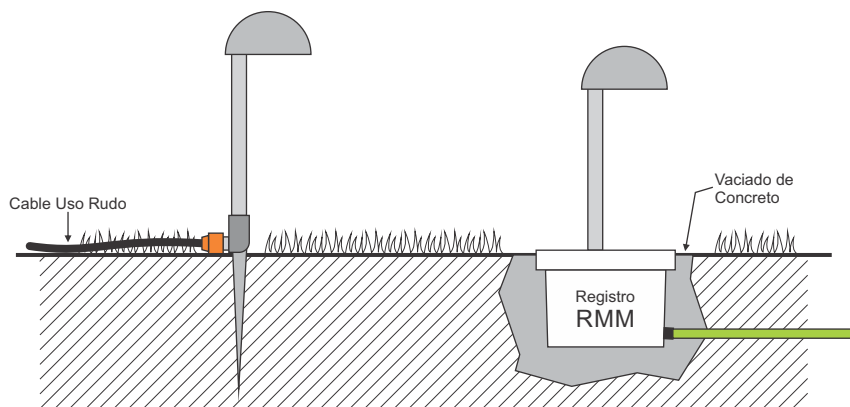

MANTENIMIENTO:

PRECAUCIÓN: Antes de dar mantenimiento al luminario, asegurese de que esté des-energizado.

NO DESARME EL LUMINARIO. Este producto está equipado con Leds de muy larga durabilidad. El Luminario es SELLADO EN PLANTA. No es necesario desarmarlo o abrirlo para su instalación. En caso de ser necesario, comuníquese a Prommsa (datos en encabezado).

Finalmente limpie todos los componentes y revise las conexiones eléctricas.

RECOMENDACIONES:

En el caso de instalar usando la Estaca; al realizar trabajos de jardinería tenga cuidado de que el cable tipo Uso Rudo no termine dañado. Es importante mantener la hermeticidad de la instalación.

CONEXIONES ELÉCTRICAS

Pasos para proteger la conexión

- Unión grapa-presión
- Forro termo-contráctil
- Forro térmico (F-vidrio)

ESTACA STD

Alimentación USO RUDO expuesto

DETALLE DE CONEXIÓN

- Introduzca el cable uso rudo en el empaque glándula, hasta que queden al ras uno con otro.

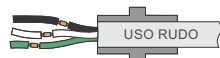

- Conecte las terminales y coloque los los elementos según el diagrama.



REGISTRO RMM

Alimentación Polducto subterráneo

DETALLE DE CONEXIÓN

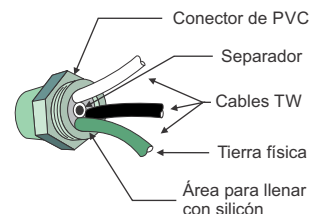

CURVA FOTOMÉTRICA (Cd); utilizando COB a 3000°K.

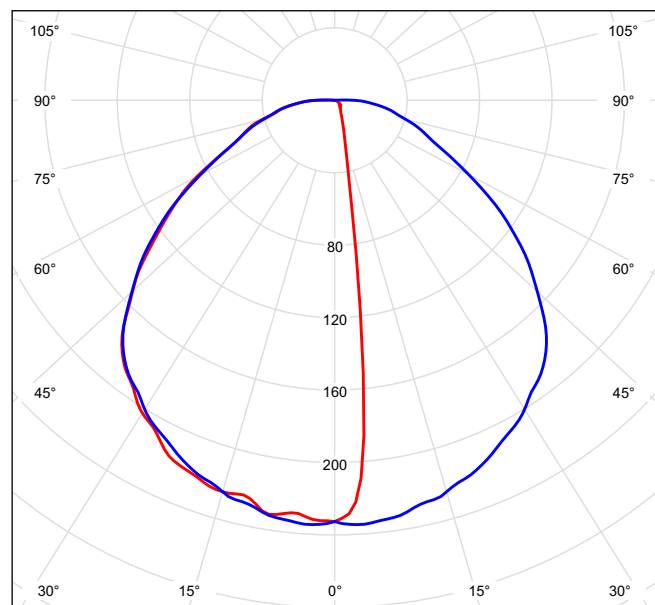

cd/km

ISOLÍNEA (Lux). Altura del Hongo al piso: 33 cm; utilizando COB a 3000°K.

